

ASSEMBLY MANUAL

UNIVERSAL NORTH™
BASKETBALL
HOOP

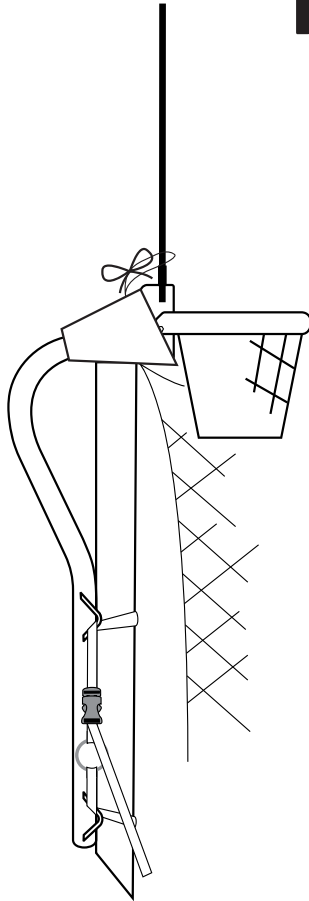

TRAMPOLINE & NET SIZES: ALL SIZES

This assembly contains instructions works for all
North Trampolines in all sizes.

UNIVERSAL NORTHTM BASKETBALL HOOP

CONTENTS

BOX CONTENT.....	1
ASSEMBLY INSTRUCTIONS.....	2
GENERAL WARRANTY.....	11
ALLMÄNNA GARANTIVILLKOR.....	12
GENERELLE GARANTIVILKÅR.....	13
GENERELLE GARANTIBETINGELSER.....	14
ALLGEMEINE GARANTIEBEDINGUNGEN.....	15

All rights reserved 2020. Avero AB ©

All artwork and illustrations are owned by Avero AB, Sweden. Copying or reusing them is prohibited by law. For more information, contact us at info@avero.se

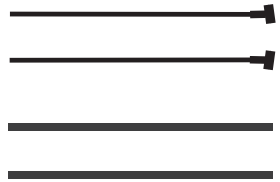
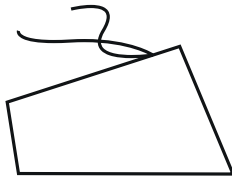
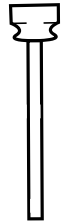
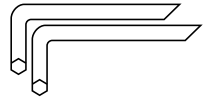
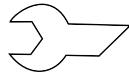
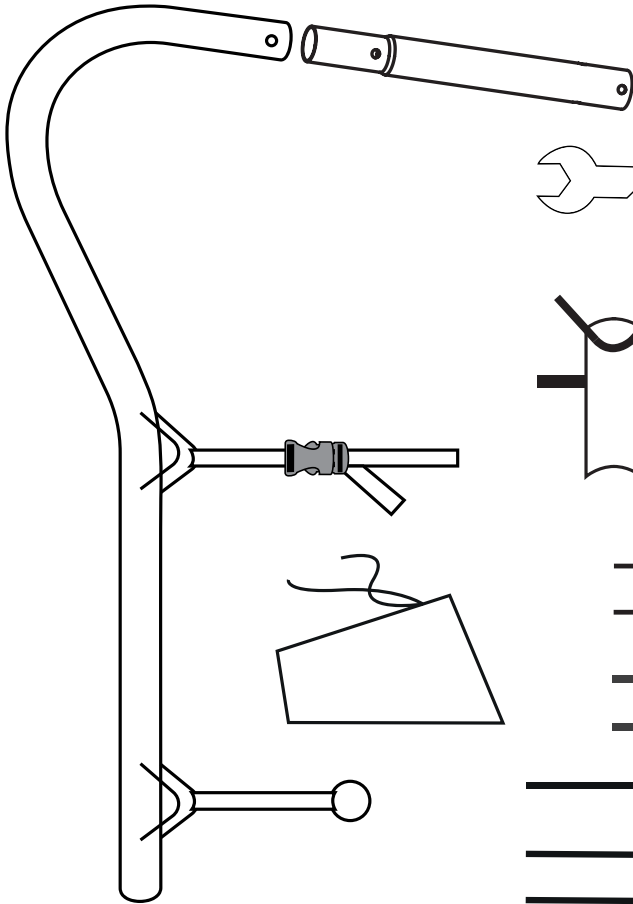
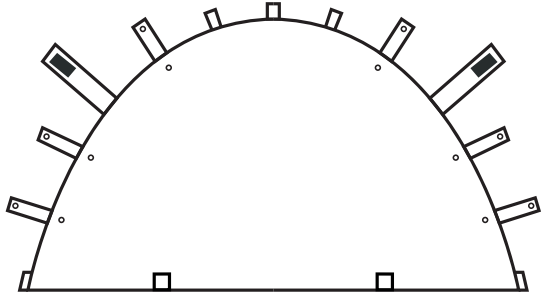
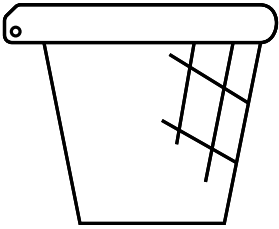

Hardware List- Actual Size

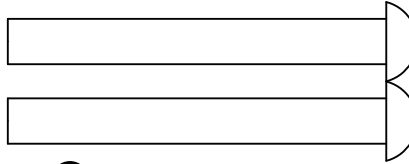

A M6x50 Bolt - QTY.2

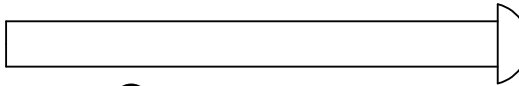

B M6x65 Bolt - QTY.1



C M8x50 Bolt - QTY.3

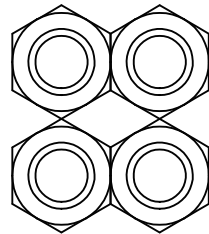

D M8 Nut - QTY.4

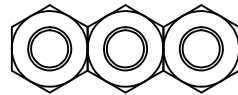

E M6 Nut with Cap - QTY.3

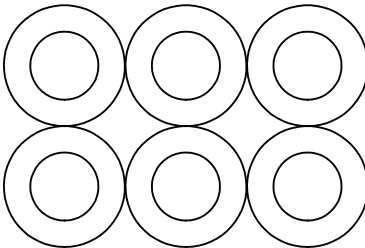

G M8 Washer - QTY.6

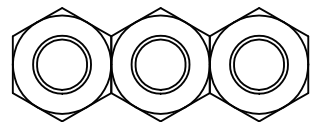

F M8 Nut with Cap - QTY.3

1

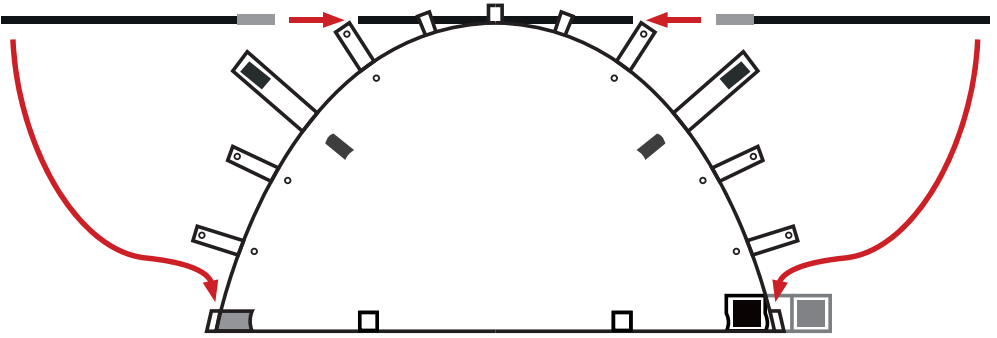

2

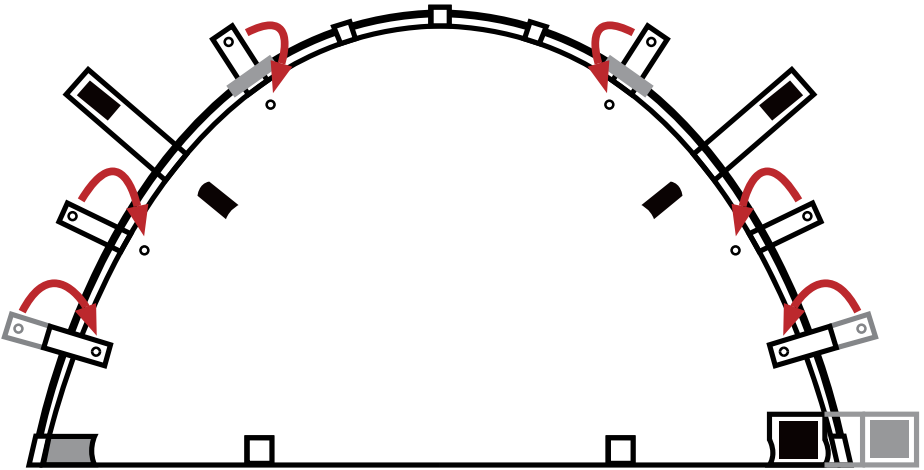

3

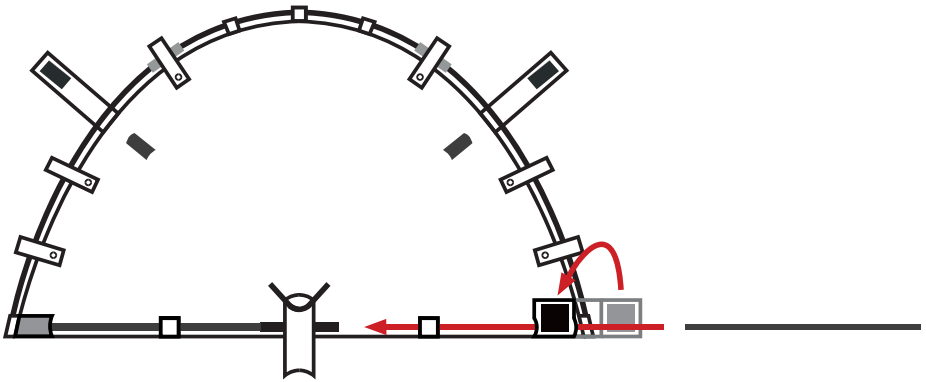

4

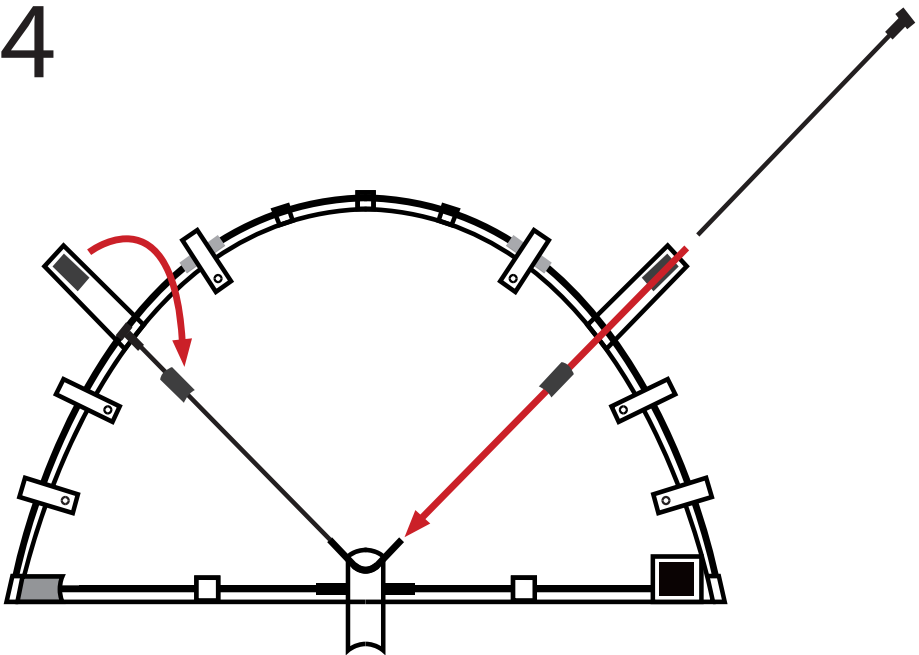

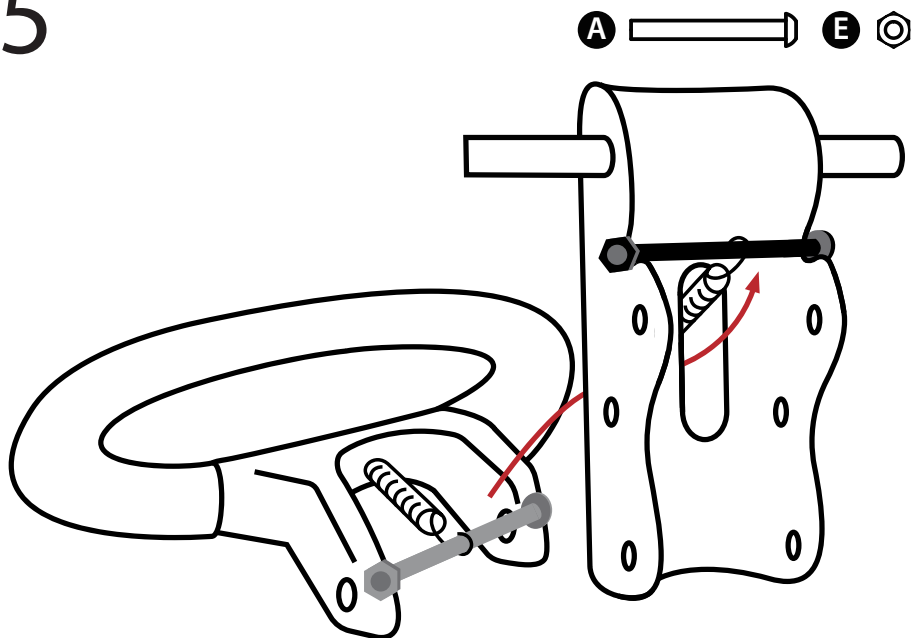

5

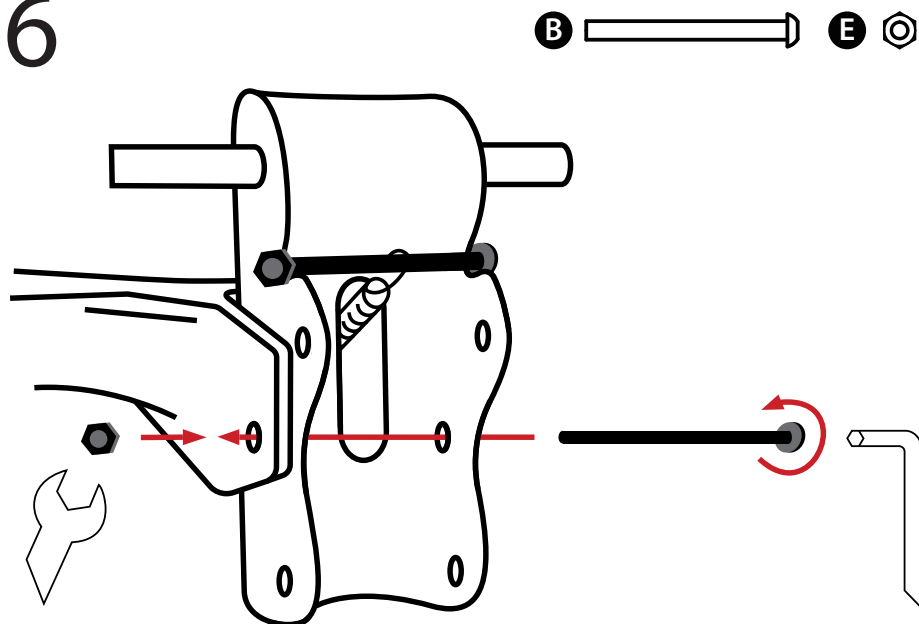

6

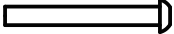

7

A  E 

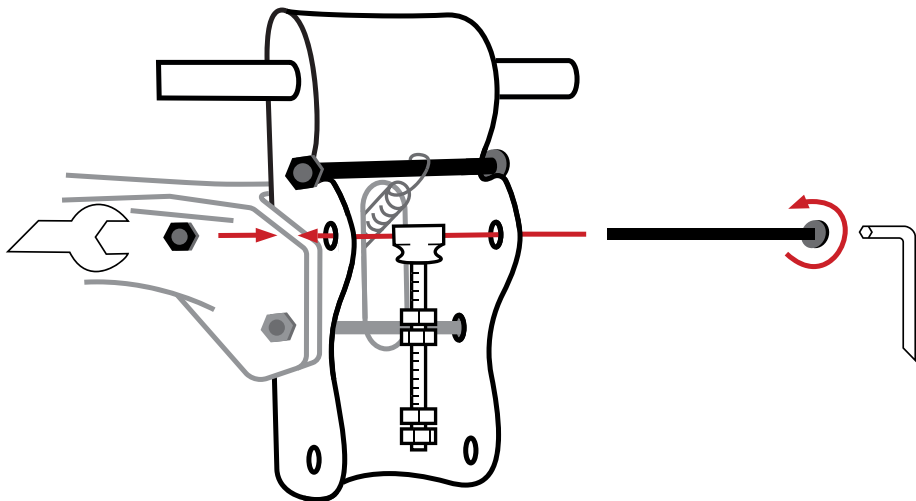

8

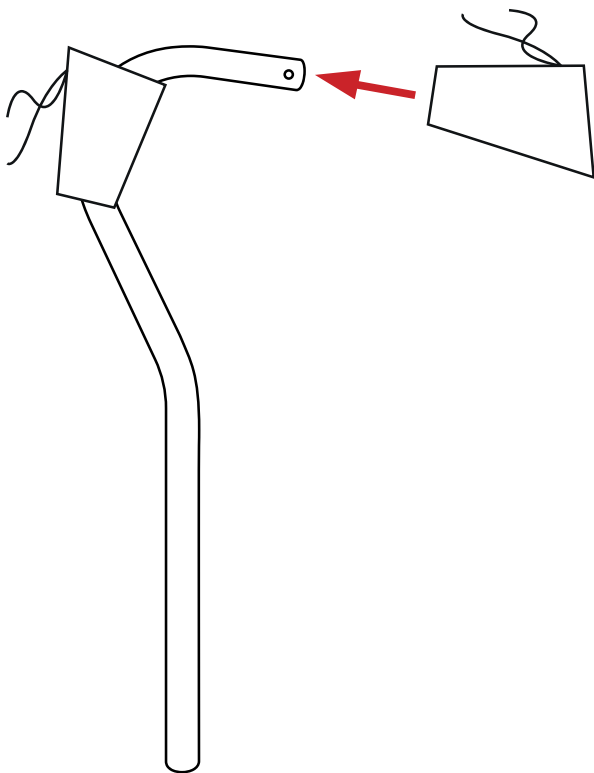

9

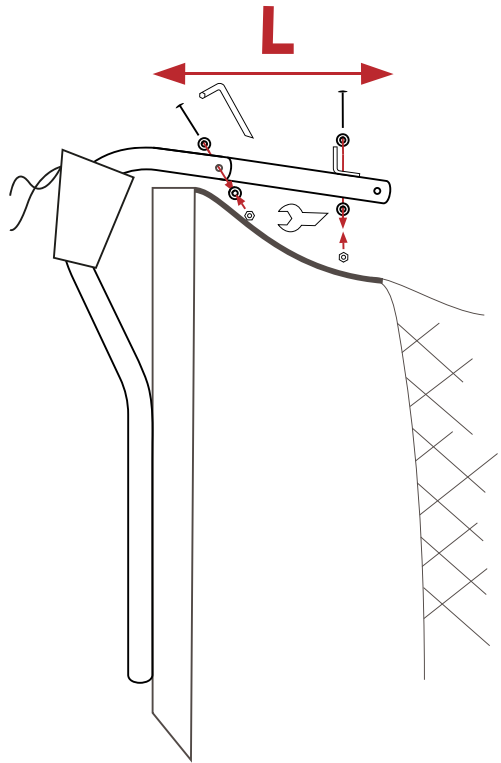
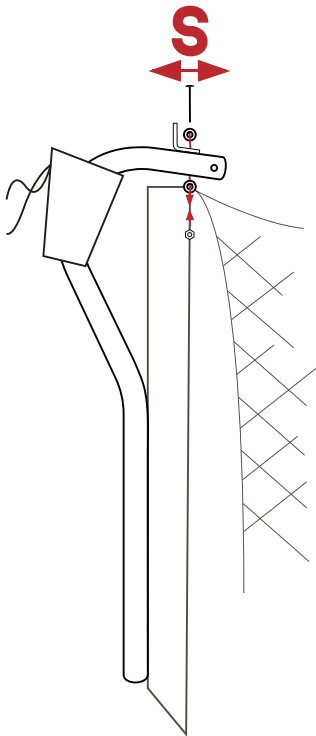
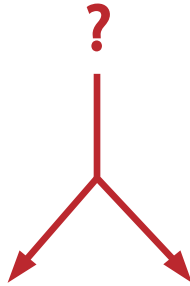
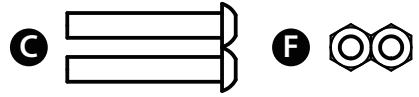

10

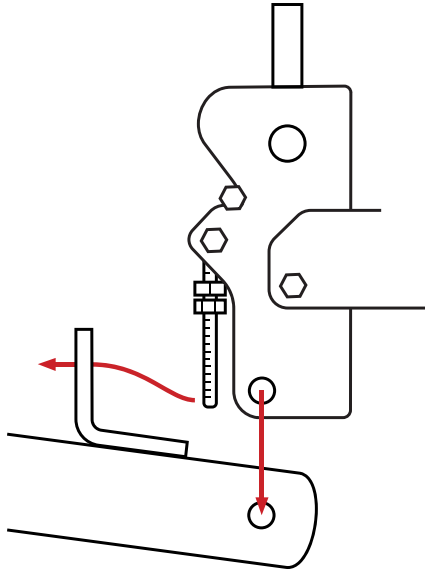

11

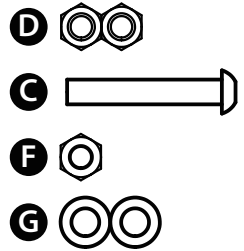
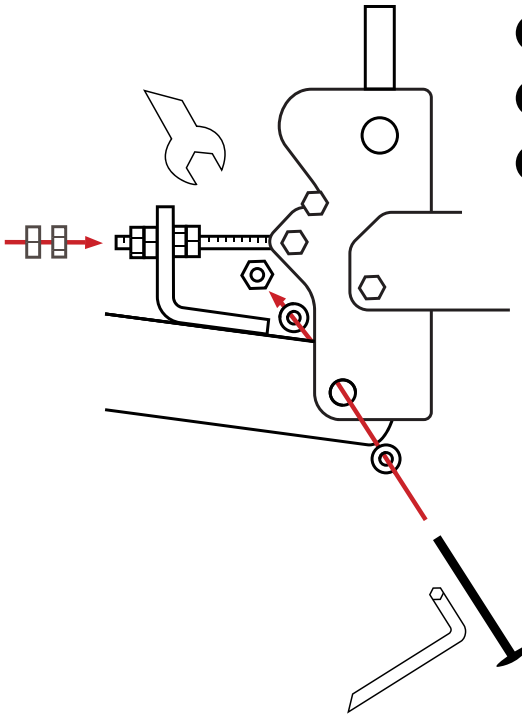

12

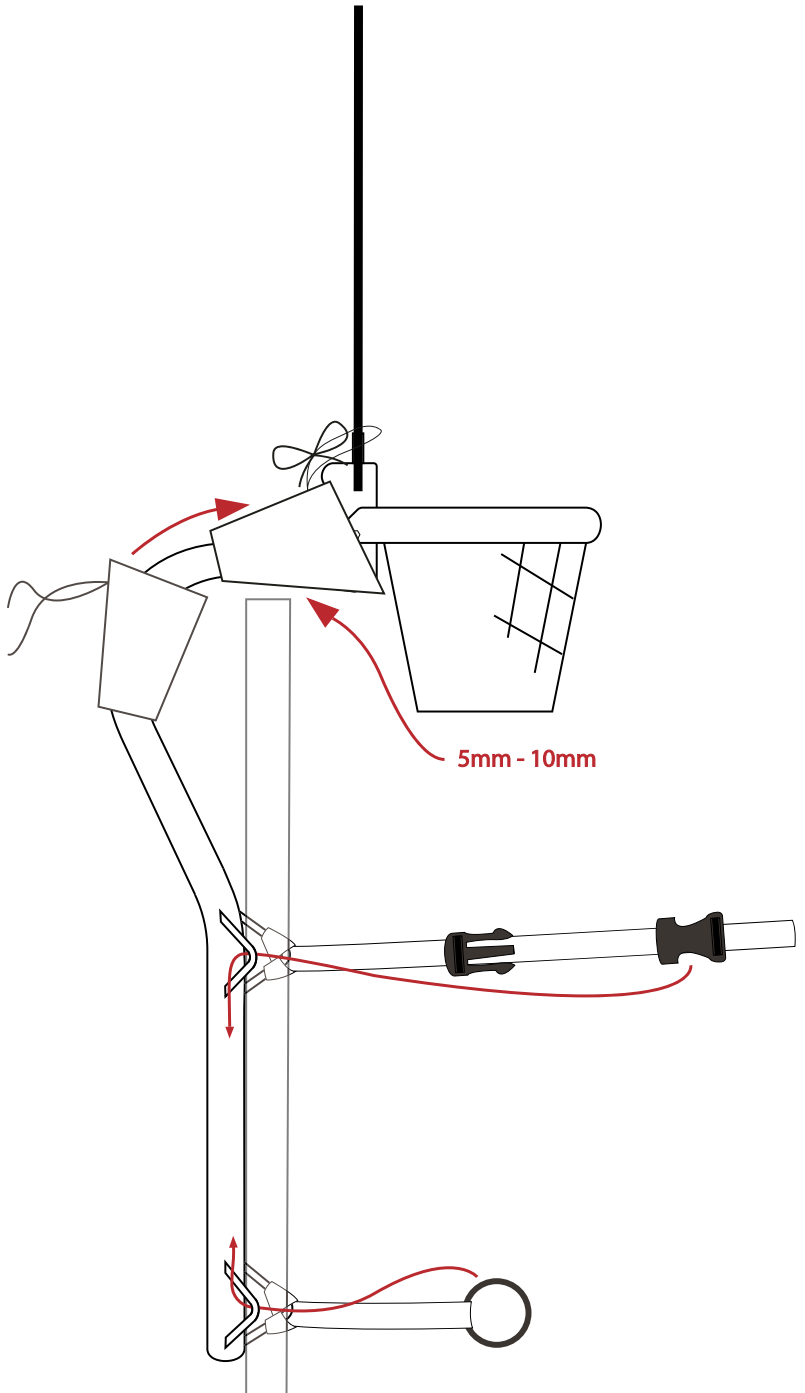

13

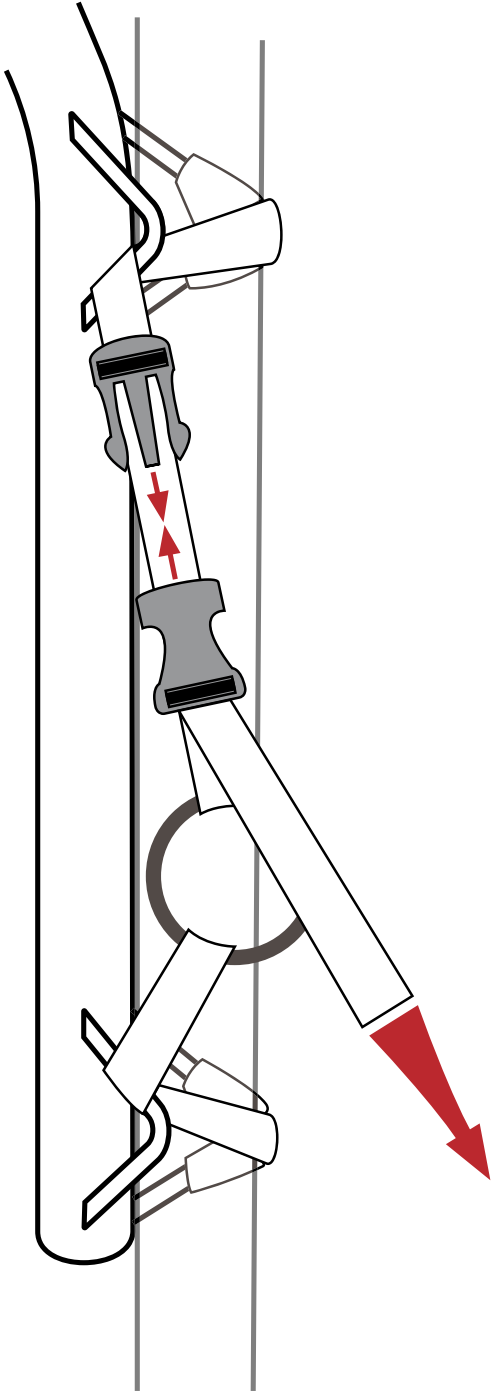

14

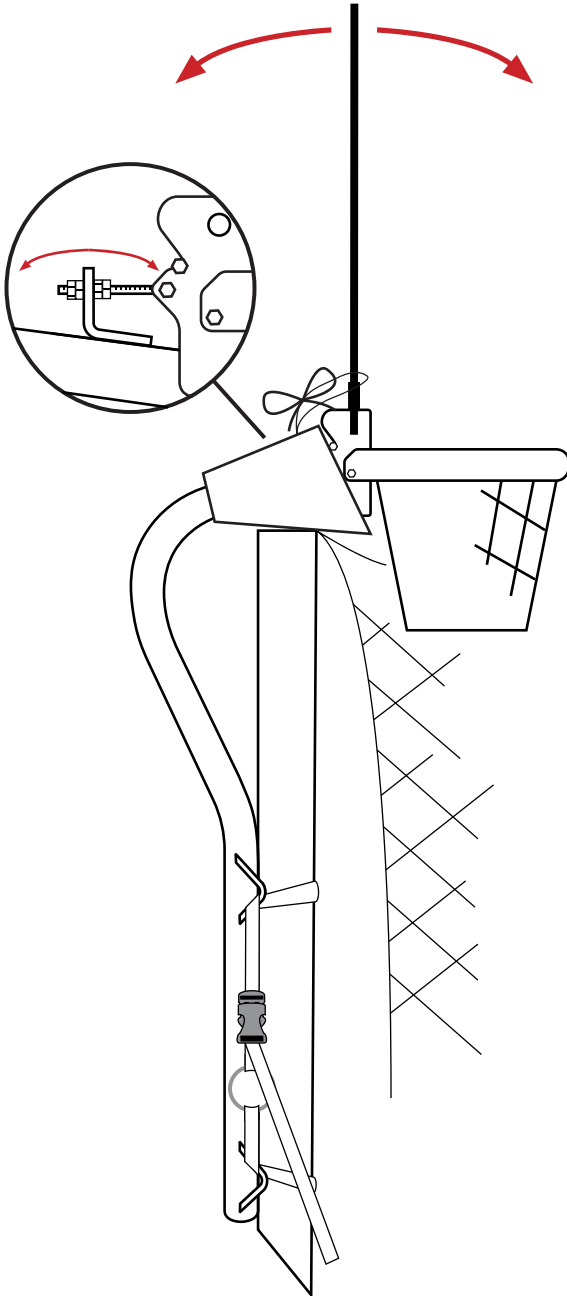



GENERAL WARRANTY FOR NORTH TRAMPOLINE

The terms and conditions of North Trampoline's general warranty are specified below, and can also be accessed on www.northtrampoline.com/warranties as well as on the individual retailer's website.

Warranty period:

North accessories 1 year

The following are not covered by the warranty:

- Surface rust
- Damage to material due to wear and tear, or other external factors.
- Mould or stains caused by damp, rotting leaves etc.
- Parts faded by UV-light
- Wearing parts, such as rubber straps and foam.

1. Warranty claims under these warranty terms and conditions will be assessed by a North Trampoline retailer.

2. To make a claim under the warranty, the consumer must be able to show that the product has been purchased from the North Trampoline retailer. For that reason, consumers are advised to keep the proof of purchase safe. The consumer must be able to indicate the alleged defects or damage to ensure that the retailer can assess whether or not the consumer is entitled to make a claim under the warranty.

3. The warranty only covers material or design faults in the product and its components.

4. The warranty will not apply in the following situations:

- if the product is used wrongly or carelessly.
- if the product has not been assembled and serviced in accordance with the user instructions.
- if repairs to the product have not been carried out in a professional manner.
- if retro-fitted parts do not meet the technical specifications or have not been fitted correctly.
- if a product intended for private use have been used commercially and/or in a public location.

5. The warranty is non-transferable and is valid only for the original purchaser. Consequently, a product which has been sold on is not covered by the warranty.

6. North Trampoline will repair or replace according to its choice all material and construction defects that have been ascertained by North Trampoline during the warranty period.

7. In case of material and construction defects that have been ascertained by North Trampoline, the product or its components will be repaired or replaced – according to its choice – free of charge during the warranty period mentioned in Article 1.

8. If the claim for warranty is not justifiable, all the costs are at the expense of the owner.



ALLMÄNNA GARANTIVILLKOR NORTH TRAMPOLINE

North Trampolin´s allmänna garantivillkor anges nedan och finns också tillgängliga på www.northtrampoline.com/warranties samt på respektive återförsäljares hemsida.

Garantitider:

North tillbehör 1 år

Undantag för garantin

- Ytrost
- Materialskador som beror på slitage eller annan yttre åverkan.
- Mögel eller fläckar som orsakats av fukt eller förmultnade löv och dylikt.
- Solblekta delar
- Slitagedelar så som gummistroppar och foam.

1. Bedömning av garantifall utifrån dessa garantivillkor görs av återförsäljaren av North Trampoline.

2. För att kunna åberopa garantin ska konsumenten kunna visa att produkten är inköpt hos återförsäljaren av North Trampoline. Konsumenten rekommenderas därför att spara sitt köpbevis. Konsumenten skall kunna visa påstådda defekter eller skador för att återförsäljaren ska kunna göra en bedömning om det rör sig om ett garantifall eller inte.

3. Garantin gäller endast för material- eller konstruktionsfel på varan och dess delar.

4. Garantin upphör att gälla i följande situationer:

- vid felaktig och/eller vårdslös användning av produkten
- om produkten inte är monterad och servad enligt bruksanvisningen.
- om reparationer av produkten inte har utförts fackmannamässigt.
- om delar som monterats efteråt inte uppfyller de tekniska specifikationerna eller inte har monterats korrekt.
- om produkt avsedd för privat bruk har använts för kommersiell användning och/eller i offentliga miljöer.

5. Garantin gäller endast den ursprungliga köparen, garantierna slutar med andra ord att gälla om varan säljs vidare.

6. Vid material- och konstruktionsfel förbehåller North Trampoline sig rätten till att avgöra om skadan täcks av garantin, samt om komponenter ska ersättas eller varan repareras. Skador och fel skall rapporteras innan garantitidens utlöpande.

7. Vid giltigt garantiärende kommer North Trampoline att ersätta eller reparera varan utan extra kostnad för ägaren.

8. Om uppstådd skada inte täcks av North Trampoline´s garanti står ägaren av produkten för samtliga kostnader.



GENERELLE GARANTIVILKÅR NORTH TRAMPOLINE

North Trampolines generelle garantivilkår oppgis under og er også tilgjengelige på www.northtrampoline.com/warranties og på den enkelte forhandlers nettsider.

Garantiperioder:

North tilbehør 1 år

Unntak fra garantien:

- Overflaterust
- Materielle skader som skyldes slitasje eller annet ytre hærverk.
- Mugg eller flekker som skyldes fukt, komposterende løv eller liknende.
- Solblekete deler
- Slitasjedeler, som gummistropper og skumplast.

1. Vurdering av garantisaker ut fra disse garantivilkårene, gjøres av forhandleren av North Trampoline.
2. For å kunne påberope seg garanti, skal forbrukeren kunne vise at produktet er kjøpt hos forhandleren av North Trampoline. Forbrukeren anbefales derfor å ta vare på kjøpsbeviset. Forbrukeren skal kunne vise påståtte defekter eller skader for at forhandleren skal kunne vurdere om det er en garantisak eller ikke.
3. Garantien gjelder kun for material- eller konstruksjonsfeil på varen og dennes deler.
 4. Garantien gyldighet opphører i følgende situasjoner:
 - ved feilaktig og/eller uaktsom bruk av produktet.
 - hvis produktet ikke er montert og vedlikeholdt i tråd med bruksanvisningen.
 - hvis reparasjoner av produktet ikke er utført profesjonelt.
 - hvis deler som er ettermontert ikke oppfyller de tekniske spesifikasjonene eller ikke er blitt korrekt montert.
 - hvis et produkt beregnet for privat bruk er blitt brukt kommersielt og/eller i offentlige miljøer.
 5. Garantien gjelder kun første kjøper, garantiens gyldighet opphører med andre ord ved videresalg av varen.
 6. Ved material- og konstruksjonsfeil vil North Trampoline forbeholde seg retten til å avgjøre om skaden dekkes av garantien, og om komponenter skal erstattes eller varen repareres. Skader eller feil må meldes innen garantiperiodens utløp.
 7. Gjelder garantien vil North Trampoline erstatte eller reparere varen uten ekstra kostnad for eier.
 8. Hvis kravet for å ta i bruk garantien ikke godkjennes av North Trampoline er alle kostnader eierens ansvar.



GENERELLE GARANTIBETINGELSER NORTH TRAMPOLINE

North Trampolines generelle garantibetingelser står angivet herunder og kan også findes på www.northtrampoline.com/warranties og på de respektive forhandleres hjemmeside.

Garantitider:
North tilbehør 1 år

Undtagelser fra garantien:

- Overfladerust
- Materialeskader, der skyldes slitage eller anden ydre påvirkning.
- Skimmel og pletter forårsaget af fugt eller formluede blade og lignende.
- Solblegede dele.
- Slitagedele såsom gummistopper og skumunderlag.

1. Vurdering af garantidækning ud fra disse garantibetingelser foretages af forhandleren af North Trampoline.

2. For at kunne påberåbe sig garantien skal forbrugeren kunne godtgøre, at produktet er købt hos forhandleren af North Trampoline. Det anbefales derfor, at forbrugeren gemmer sit købebevis. Forbrugeren skal kunne godtgøre de påståede defekter eller skader, så forhandleren kan foretage en vurdering af, om der er tale om garantidækning eller ej.

3. Garantien gælder kun for materiale- eller konstruktionsfejl på produktet og dets dele.

4. Garantien ophører med at gælde i følgende tilfælde:

- ved fejlagtig og/eller hensynsløs brug af produktet.
- hvis produktet ikke er monteret eller vedligeholdt i henhold til brugsanvisningen.
- hvis reparationer af produktet ikke er udført professionelt.
- hvis dele, som er monteret efterfølgende, ikke opfylder de tekniske specifikationer eller ikke er monteret korrekt.
- hvis produktet beregnet til privat brug er anvendt til kommercielle formål og/eller i offentlige miljøer.

5. Garantien gælder kun den oprindelige køber. Garantierne ophører med andre ord, hvis produktet videresælges.

6. North Trampoline vil reparere eller udskifte efter eget valg alle væsentlige og konstruktionsfejl, der er blevet konstateret af North Trampoline i garantiperioden.

7. I tilfælde af materiale- og konstruktionsfejl, der er blevet konstateret af North Trampoline, vil produktet eller dets komponenter skal repareres eller udskiftes - ifølge sit valg - gratis under det i artikel 1 garantiperiode.

8. Hvis påstanden om garantien er ikke forsvarligt, alle omkostninger er på bekostning af ejeren.



ALLGEMEINE GARANTIEBEDINGUNGEN NORTH TRAMPOLINE

Die Allgemeinen Garantiebedingungen von North Trampoline sind unten aufgeführt und auch unter www.northtrampoline.com/warranties sowie auf der Website des jeweiligen Händlers verfügbar.

Garantiezeiten:

North Zubehör 1 Jahr

Ausnahmen von der Garantie:

- Oberflächenrost
- Materialschäden, die auf Abnutzung oder sonstige äußere Einwirkung beruhen
- Schimmel oder Flecken, die durch Feuchtigkeit oder verrotendes Laub und Ähnliches verursacht wurden
- von der Sonne gebleichte Teile
- Verbrauchsteile wie Gummibänder und Schaumstoff.

1. Die Beurteilung von Garantiefällen auf Grundlage dieser Garantiebedingungen erfolgt durch den Händler von North Trampoline.

2. Um Garantieansprüche geltend machen zu können, muss der Kunde nachweisen können, dass er das Produkt beim Händler von North Trampoline gekauft hat. Deshalb empfehlen wir Kunden, die Quittung aufzubewahren. Der Kunde muss vermeintliche Defekte oder Schäden zeigen können, damit der Händler beurteilen kann, ob es sich um einen Garantiefall handelt oder nicht.

3. Die Garantie gilt nur für Material- oder Konstruktionsfehler an der Ware und deren Teilen.

4. Der Garantieanspruch geht in folgenden Fällen verloren:

- bei falscher und/oder unachtsamer Verwendung des Produktes
- wenn das Produkt nicht gemäß der Gebrauchsanleitung aufgebaut und gepflegt wurde
- wenn Reparaturen am Produkt nicht fachgemäß durchgeführt wurden
- wenn im Nachhinein angebaute Teile nicht den technischen Spezifikationen entsprechen oder nicht korrekt montiert wurden
- wenn ein für die Verwendung im Privatbereich vorgesehenes Produkt für den kommerziellen Gebrauch und/oder in öffentlichen Bereichen genutzt wurde.

5. Die Garantie gilt nur für den ursprünglichen Käufer, die Garantie geht somit verloren, wenn die Ware weiterverkauft wird.

6. Während der Garantieperiode werden alle von North Trampoline festgestellten Material- oder Konstruktionsfehler von North Trampoline nach eigenem Ermessen repariert oder ersetzt.

7. Stellt North Trampoline Material- oder Konstruktionsfehler fest, wird das Produkt oder Einzelteile davon während der in Artikel 1 genannten Garantieperiode von North Trampoline nach eigenem Ermessen kostenlos repariert, bzw. ersetzt.

8. Ist der Anspruch auf die Garantie nicht gerechtfertigt, gehen alle entstandenen Kosten zu Lasten des Besitzers des Systems.

